

EP CUBE

SISTEMA DI ACCUMULO D'ENERGIA PER USO DOMESTICO

MANUALE D'USO
V 2.3



 ETERNALPLANET

Centro Assistenza Clienti
Italia
service.it@epcube.com;
<https://epcube.com/it/>
Hotline (Italia): +49 89 5199689 2528

Spagna
service.es@epcube.com
<https://epcube.com/es/>
Hotline (Spagna): +49 89 5199689 2529

Regno Unito
service.uk@epcube.com
<https://epcube.com/uk/>
Hotline (Regno Unito): +49 89 5199689 2525

www.epcube.com

INDICE

DESCRIZIONE DEL MANUALE

• Informazioni su questo manuale	1
• Descrizione generale	1
• Termini abbreviati	1

ISTRUZIONI DI SICUREZZA

• Avviso generale	2
• Procedure di emergenza	3

PRESENTAZIONE DEL PRODOTTO

• Descrizione di EP Cube	5
• Topologia del sistema	7
• Modalità operative	8
• Conoscere le diverse modalità operative	8
• Parametri della batteria	12

ISTRUZIONI PER L'USO E LA MANUTENZIONE

• Utilizzo di EP Cube	13
• Funzionamento e manutenzione generali	17
• Aggiornamento del prodotto	18
• Connessione Internet	18
• Istruzioni per lo smaltimento	18
• Garanzia	18

APPENDICE 1- ETICHETTE DEL PRODOTTO E PER LA SICUREZZA

DESCRIZIONE DEL MANUALE

Grazie per aver scelto la serie di prodotti EP Cube HES. Crediamo sinceramente che EP Cube saprà ottimizzare la tua energia domestica e saremo felici di ricevere il tuo feedback sulle prestazioni del prodotto per migliorare il servizio.

Informazioni su questo manuale

Questo manuale contiene le informazioni sul prodotto, le istruzioni per l'uso e la cura, le istruzioni di sicurezza, di manutenzione e conservazione, ecc.

Descrizione generale

- EP Cube può essere utilizzato solo alle condizioni indicate nel manuale e in qualsiasi norma, legge e regolamento locale applicabile. Qualsiasi altro uso può causare lesioni personali e danni materiali.
- Le illustrazioni e le immagini fornite in questo manuale sono solo a scopo dimostrativo. I dettagli effettivi del prodotto possono variare leggermente nell'aspetto sul sito di installazione. Eternal Planet Energy Co., Ltd ("EP") ha il diritto all'interpretazione finale per tutti i relativi dettagli del prodotto.
- Il prodotto deve essere utilizzato in una situazione conforme alle specifiche di progettazione. In caso contrario, il prodotto potrebbe danneggiarsi con conseguente funzionamento anomalo o danni ai componenti. Gli incidenti relativi alla sicurezza personale e la perdita di proprietà non rientrano nell'ambito della garanzia di qualità del prodotto.
- Questo manuale e altri documenti relativi al prodotto sono parte integrante del prodotto e devono essere adeguatamente conservati per consentire al personale di installazione in loco e al personale tecnico competente di consultarlo ulteriormente.

Termini abbreviati

- AC (CA) Corrente alternata
- PCS Sistema di conversione di potenza
- FV Fotovoltaico
- HES Accumulo di energia domestica
- MCB Interruttore magnetotermico automatico

ISTRUZIONI DI SICUREZZA

CONSERVARE QUESTE ISTRUZIONI – Questo manuale contiene istruzioni importanti per i seguenti modelli:



EP Cube HES-EU1-706G, EP Cube HES-EU1-710G, EP Cube HES-EU1-713G, EP Cube HES-EU1-716G EP Cube HES-EU1-720G.

Queste istruzioni devono essere seguite durante l'installazione, l'uso e la manutenzione del sistema EP Cube.

Per la protezione e la sicurezza delle persone, si prega di leggere attentamente questa parte e attenersi rigorosamente al suo contenuto, durante l'intera installazione e l'uso del prodotto, EP non è responsabile per eventuali perdite causate dalla violazione delle istruzioni fornite in questo manuale.

Avviso generale

Questa parte contiene i seguenti simboli con informazioni importanti per l'uso in sicurezza.

-  **ATTENZIONE:** Superficie calda! Per ridurre il rischio di ustioni, non toccare!
-  **PERICOLO:** Indica una situazione che, se non evitata, può portare alla morte o a lesioni gravi.
-  **ATTENZIONE:** Indica una situazione in cui è necessaria attenzione per evitare potenziali lesioni o danni materiali.

PERICOLO

- I prodotti EP Cube sono dotati di batterie pesanti! Si raccomanda l'uso di attrezzature di sollevamento. Non impilare i prodotti disimballati per evitare danni irreversibili.
- È vietato toccare i componenti interni di EP Cube quando è in funzione. Assicurarsi che l'inverter sia spento e che gli interruttori AC On-Grid e AC Boost (back-up) di EP Cube siano sempre spenti prima di tutti i processi di installazione, sostituzione e manutenzione.
- Non tentare di aprire, smontare, manomettere o modificare EP Cube.
- Non schiacciare, urtare o forare la batteria, per evitare danni e perdite inutili.
- Non utilizzare EP Cube al di fuori delle condizioni e dei requisiti specificati, inclusi, a titolo esemplificativo ma non esaustivo, la posizione eretta, appoggiata o seduta sul prodotto.
- Non posizionare EP Cube o i suoi componenti in acqua o altri liquidi o esporre EP Cube a gas infiammabili o altre sostanze corrosive.

ATTENZIONE

- Il trasporto, l'installazione e la messa in servizio di EP Cube devono essere eseguiti nelle condizioni specificate e dettagliate nella scheda tecnica e nel manuale di installazione. Non esporre EP Cube a condizioni diverse da quelle specificate.
- EP Cube può essere installato, riparato, sostituito e mantenuto solo da personale autorizzato per scopi di sicurezza e garanzia. Il personale deve indossare dispositivi di protezione individuali durante qualsiasi operazione.
- Non posizionare oggetti estranei sopra il prodotto o inserirli in qualsiasi parte del prodotto. Garantire uno spazio sufficiente per la ventilazione sulla parte superiore dell'EP Cube.
- Non impilare più della quantità specificata di moduli batteria o invertire la polarità della batteria.
- Proteggere EP Cube da un possibile /eventuale impatto quando si installa EP Cube in un garage o vicino a veicoli.
- Il funzionamento o il posizionamento di EP Cube in un ambiente ad alte temperature, vicino a apparecchiature di riscaldamento o fonti di calore estremo possono causare l'instabilità termica dei moduli batteria, superando il limite termico del suo materiale e potenzialmente possibile causare il suo incendio.

Procedure di emergenza

Qualora venisse rilevato un guasto che può causare lesioni personali o danni al prodotto, l'operazione deve essere interrotta immediatamente e devono essere adottate misure di protezione efficaci.

1. Avvisare tutte le persone che potrebbero essere interessate e assicurarsi che siano in grado di evacuare l'area.
2. Contattare immediatamente i vigili del fuoco o altra squadra di pronto intervento competente.

In caso di incendio

- Spegnere l'interruttore di rete, gli interruttori di rete AC Boost (back-up) e AC On-Grid (se disponibili).
- Spegnere l'interruttore DC PV all'interno del PCS EP Cube per isolare l'ingresso FV.
- Spegnere l'EP Cube. (Fare riferimento a pagina 15)
- I tipi di estintori accettabili sono estintori a base di anidride carbonica, estintori ABC standard ed estintori chimici a secco.

In caso di allagamento

- Rimanere fuori dall'acqua se una qualsiasi parte del modulo batteria, del PCS EP Cube o del cablaggio è sommersa.
- Spegnere EP Cube. (Fare riferimento a pagina 15)
- Se possibile, proteggere il sistema trovando e fermando la fonte dell'acqua e pompando via l'acqua.
- Se il team di assistenza di EP Cube ha confermato che è sicuro ri-energizzare, lasciare asciugare completamente l'area prima dell'uso.

In caso di odore insolito e di fumo emenato da EP Cube

- Spegnere l'interruttore di rete, gli interruttori di rete AC Boost (back-up) e AC On-Grid (se disponibili).
- Spegnere l'interruttore DC PV all'interno del PCS EP Cube per isolare l'ingresso FV.
- Spegnere EP Cube. (Fare riferimento a pagina 15).
- Ripulire l'area intorno all'EP Cube HES e al Box di commutazione AC (se presente) o al pannello di servizio.
- Ventilare la stanza.
- Contattare il team di assistenza EP o il proprio installatore.

In caso di emissione di rumori insoliti da parte di EP Cube

- Spegnere l'interruttore di rete, gli interruttori di rete AC Boost (back-up) e AC On-Grid (se disponibili).
- Spegnere l'interruttore DC PV all'interno del PCS EP Cube per isolare l'ingresso FV.
- Spegnere EP Cube. (Fare riferimento a pagina 15).
- Contattare il team di assistenza EP o il proprio installatore.

PRESENTAZIONE DEL PRODOTTO

Descrizione di EP Cube

L'EP Cube HES integra il PCS EP Cube, i moduli batteria e la base EP Cube. Gli accessori, tra cui il Box di commutazione AC di EP Cube e il kit di montaggio a parete EP Cube, possono essere acquistati separatamente come opzionali.

A. EP CUBE HES (Modello di riferimento: EP Cube HES-EU1-710G)

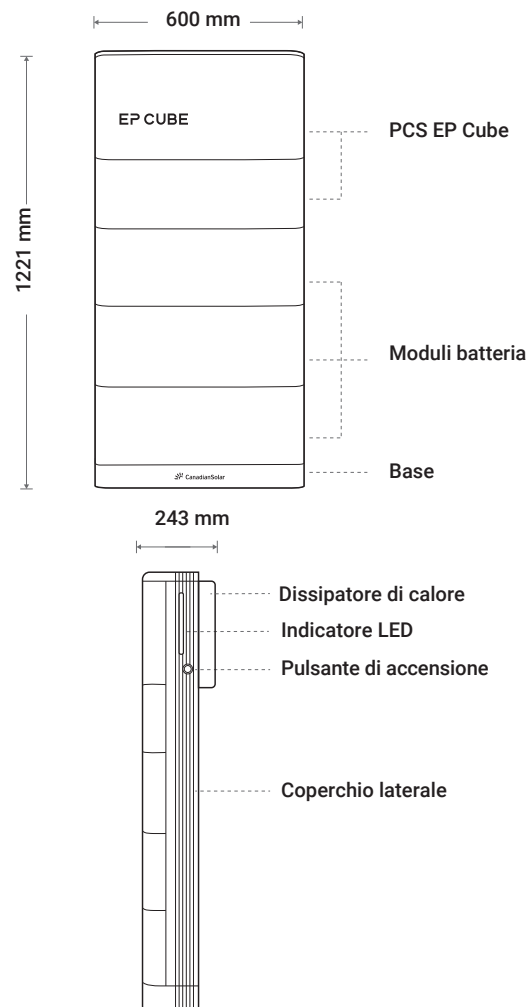

B. Box di commutazione AC di EP Cube (opzionale)



C. Kit di montaggio a parete EP Cube (opzionale)

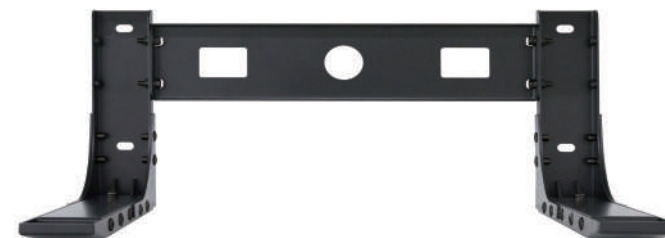

Topologia del sistema

EP Cube HES supporta la topologia del sistema di backup domestico parziale e si adatta a qualsiasi rete elettrica domestica esistente. Solo i carichi di back-up saranno alimentati quando si verifica un'interruzione dell'alimentazione di rete nella topologia di riserva domestica parziale.

Il Box di commutazione AC EP Cube è un accessorio opzionale. lo Smart Meter per la rete e l'inverter di terze parti può essere installato nel quadro elettrico principale o nel pannello secondario come da schema di progettazione.

La figura seguente mostra lo schema di progettazione per un'installazione standard senza scatola di commutazione CA opzionale.

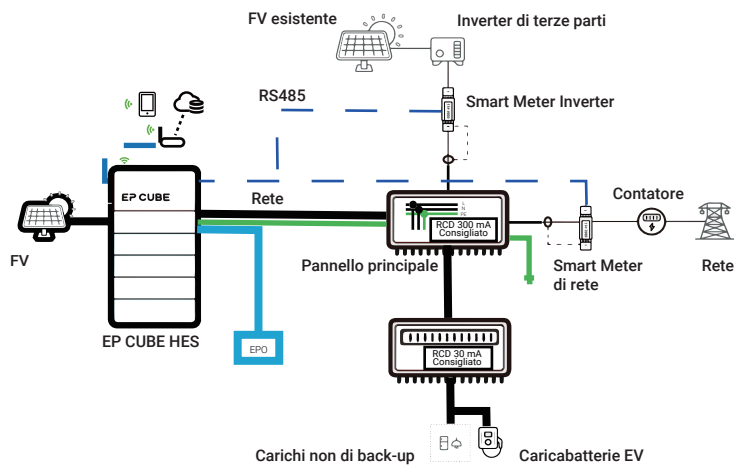

Modalità operative

EP Cube ha tre diverse modalità operative: autoconsumo, back-up e tempo di utilizzo. L'utente finale può selezionare la modalità operativa desiderata in base alle proprie esigenze .

Modalità operativa	Descrizione (breve)
Autoconsumo	Accumula l'energia solare in eccesso nella batteria durante il giorno e gestisce la batteria per fornire elettricità alla casa quando l'energia solare non è sufficiente per massimizzare l'utilizzo di energia rinnovabile
Back-up	L'utente finale può selezionare la modalità di backup sull'app per dare priorità alla ricarica della batteria come energia di backup domestica e utilizzare la stessa in caso di mancanza di rete.
Tempo di utilizzo	Differenzia il comportamento di carica/scarica della batteria durante l'ora di punta e fuori dall'ora di punta in base al tuo contratto di fornitura di energia elettrica. utilizza questa funzionalità per risparmiare sulle bollette elettriche.

Conoscere le diverse modalità operative

A. Autoconsumo

Durante la modalità di autoconsumo, l'energia generata dal fotovoltaico viene utilizzata per fornire energia ai carichi collegati in via prioritaria. Durante il giorno, l'impianto fotovoltaico fornisce energia ai carichi e ai moduli batteria. L'eventuale potenza in eccesso viene quindi utilizzata per caricare l'EP Cube. L'alimentazione viene esportata alla rete solo dopo che i moduli della batteria sono completamente carichi. Quando l'energia generata dal fotovoltaico non è sufficiente a supportare tutti i consumi di carico, i moduli batteria vengono scaricati per supportare il carico. Questa modalità massimizza l'uso dell'energia fotovoltaica.

Se l'energia FV è > dei carichi, l'energia FV in eccesso caricherà la batteria.
 Se la batteria è completamente carica l'energia FV può essere esportata in rete,
 se l'energia FV non può essere esportata, l'energia FV sarà limitata ai soli carichi.
 Se l'energia FV è < dei carichi, la batteria non verrà caricata e l'alimentazione di rete verrà utilizzata per supportare i carichi.

Lorem ipsum

Quando la batteria raggiunge il livello di riserva, non viene scaricata ai carichi. Ma durante lo stato di basso consumo energetico di notte, la batteria fornisce ancora energia a EP Cube per mantenere il sistema in funzione.

Note: Durante il funzionamento in Back-Up, il SOC della batteria può essere scaricato solo al 15%. Questo per garantire che la batteria non si scarichi completamente durante un'interruzione prolungata della rete o in condizioni meteorologiche avverse.

Una volta che l'EP Cube SOC raggiunge il valore di SOC di riserva - impostato tramite l'app - i carichi domestici saranno supportati dalla rete elettrica. La modalità di autoconsumo è illustrata nella figura seguente:

Priorità di utilizzo dell'energia fotovoltaica: Carico > Batteria > Rete
Priorità della fonte di energia di carico: FV > Batteria > Rete
Fonte di ricarica della batteria: Solo FV

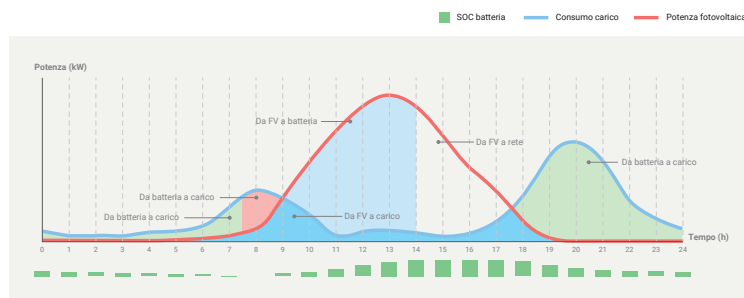

B. Modalità di backup

Durante la modalità di backup, l'EP Cube viene caricato fino a quando le batterie non raggiungono il valore SOC impostato dall'utente. Dopodiché le batterie entrano in modalità standby. I moduli batteria vengono caricati principalmente dall'energia fotovoltaica e, se a un certo punto l'energia fotovoltaica non è sufficiente, le batterie possono essere caricate dalla rete. Se le batterie sono completamente cariche e il valore SOC impostato dall'utente è inferiore al 100%, l'energia immagazzinata tra il valore SOC e la capacità massima della batteria non può essere utilizzata dai carichi. Quando si verifica un'interruzione di corrente o un'interruzione della rete, l'EP Cube commuta senza interruzioni e fornisce alimentazione alla porta di backup e al carico domestico collegato.

Note: durante il funzionamento in modalità backup, il SOC della batteria può essere scaricato solo al 15%. Quindi il valore impostato dall'utente non può essere inferiore al 15%, altrimenti non può entrare in modalità backup.

Priorità di utilizzo dell'energia fotovoltaica: Batteria > Carico > Rete
Priorità della fonte di energia di carico: Rete > FV > Batteria
Fonte di ricarica della batteria: FV > Rete

C. Tempo di utilizzo (TOU - Time of Use):

Durante la modalità TOU l'utente può impostare le ore fuori punta, intermedie e di punta. È possibile impostare 3 fasce orarie per ogni categoria.

Durante le ore fuori punta, EP Cube verrà caricato dal fotovoltaico come fonte di alimentazione prioritaria. Se l'energia fotovoltaica non è sufficiente, l'utente finale può consentire al sistema EP Cube di caricarsi dalla rete a un basso prezzo d'elettricità, al fine di garantire che i moduli della batteria siano completamente carichi prima delle ore di punta.

Fonte di ricarica della batteria: FV > Rete
Priorità della fonte di energia di carico: FV > Rete

Durante le ore di punta, i carichi sono supportati dal fotovoltaico come fonte di alimentazione prioritaria. Eventuali consumi aggiuntivi sono coperti dalla rete. La batteria non si scarica durante le ore di punta (ad eccezione del funzionamento in modalità backup). Il fotovoltaico è l'unica fonte di ricarica della batteria durante le ore di punta.

Nel caso in cui il FV sia disponibile e FV > carichi, il FV in eccesso verrà utilizzato per caricare la batteria fino a quando è completamente carica. Quando la batteria è completamente carica, se è consentita la vendita di elettricità, l'energia fotovoltaica in eccesso entrerà nella rete. Se non è consentito l'ingresso in rete, la potenza FV sarà limitata al solo carico.

Priorità di utilizzo dell'energia fotovoltaica: Carico > Batteria > Rete
Priorità della fonte di energia di carico: FV > Batteria > Rete
Fonte di ricarica della batteria: Solo FV

Durante le ore di punta, l'EP Cube supporta il consumo energetico del carico dall'energia fotovoltaica e dalla batteria per evitare di utilizzare l'elettricità della rete a un prezzo elevato. I carichi sono supportati da FV e batteria come fonti di alimentazione prioritarie. Eventuali consumi aggiuntivi sono coperti dalla rete. Durante le ore di punta, il funzionamento del sistema è simile alla modalità "Autoconsumo". La figura seguente illustra il funzionamento del sistema durante la modalità TOU.

Priorità di utilizzo dell'energia fotovoltaica: Carico > Batteria > Rete
Priorità della fonte di energia di carico: FV > Batteria > Rete
Fonte di ricarica della batteria: Solo FV

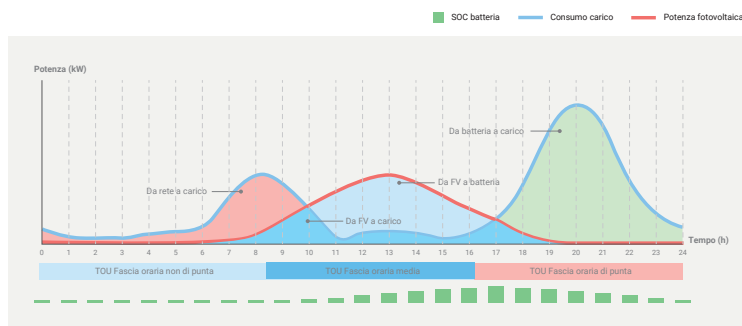

Note: durante il funzionamento backup, in caso di assenza di FV, si ha uno scarico della batteria; lo scarico termina al 15% del SOC di riserva di Back-up a quel punto verrà interrotto.

Quando c'è corrente continua fotovoltaica e potenza fotovoltaica > carichi di potenza di carico, il fotovoltaico caricherà la batteria e quando la batteria è completamente carica, il fotovoltaico sarà limitato alla corrente e utilizzato solo per il carico. Se c'è FV < carico, FV+batteria sosterrà i carichi.

Inoltre, l'EP Cube dispone di una funzione di ora legale Day-Light Saving Time (DST) nel caso in cui le ore di punta e non di punta cambino quando l'ora legale è attiva nel tuo fuso orario. Consente all'utente di impostare diverse ore fuori punta e di punta per i mesi in cui l'ora legale è attiva.

Parametri della batteria

Specifiche tecniche modulo batteria singola	Valore
Capacità nominale (kWh)	3,33 kWh
Potenza nominale di carica e scarica (kW)	1,6kW
Tensione nominale (Vdc)	38,4 V
Tensione di esercizio (Vdc)	30 ~43,8 V
Corrente nominale (A)	45A
Dimensioni (A x L x P)	600 x 215 x 165 mm
Peso (kg)	34,8
Classificazione IP	IP 65
Temperatura di esercizio	da -20 °C a +50 °C
Umidità operativa	95% senza condensa
Altitudine operativa max.	3000 m
Efficienza energetica di andata e ritorno (%)	94%
Tipo di cella della batteria	LiFePO ₄

Note: la capacità iniziale (capacità di progetto) dei moduli batteria è di 3,3 kWh. La capacità effettiva può variare a seconda delle condizioni ambientali, come temperatura, condizioni di trasporto e condizioni di stoccaggio.

ISTRUZIONI PER L'USO E LA CURA

Utilizzo di EP Cube

A. App EP Cube

L'utente finale è in grado di monitorare l'alimentazione e il flusso di energia e le prestazioni del sistema tramite l'app.

Scarica l'app per iOS e Android dal tuo app store o scansiona il codice QR per scaricare l'app.



iOS / Android

B. Come accendere un EP Cube

1. Accendere l'interruttore AC principale nel quadro elettrico principale.
2. Accendere l'interruttore AC ON-Grid e l'interruttore AC Boost (Back-up) se presente (opzionale).
3. Accendere l'interruttore FV all'interno del PCS EP Cube.
4. Accendere EP Cube. (Fare riferimento alla sezione C)

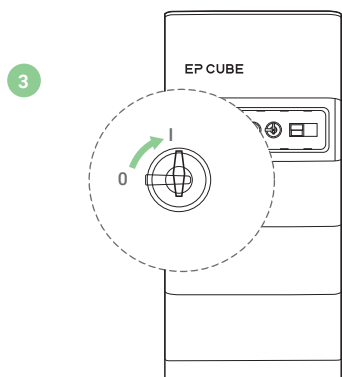
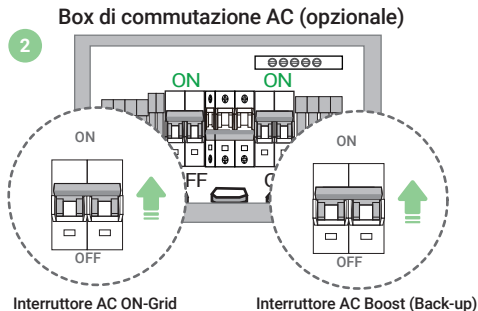
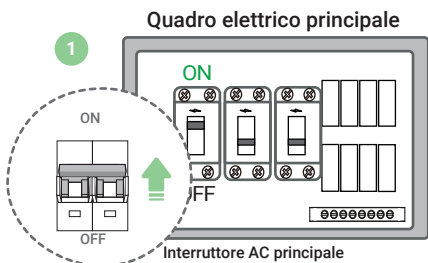

C. Accendere l'EP Cube

Una volta che l'EP Cube è alimentato. (vedi punto B).

1. Avviare l'EP Cube premendo il pulsante di accensione sul lato destro dell'EP Cube per tre (3 sec.) secondi.

* Note: l'EP Cube non supporta l'avvio in isola, ovvero se la rete e il fotovoltaico sono inattivi, il sistema non può essere acceso.)

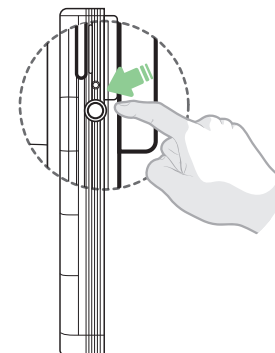

Stato LED

Colore	Descrizione
	Acceso e in funzione
	Lampeggiante 05 sec./ malfunzionamento
	Stand-by
	Lampeggiante 10 sec./ Back-up attivo – Interruzione della rete
	Spento

D. Spegnimento dell'EP Cube

1. Spegnere l'EP Cube premendo il pulsante di accensione situato sul lato destro del PCS EP Cube per tre (3 sec.) secondi.

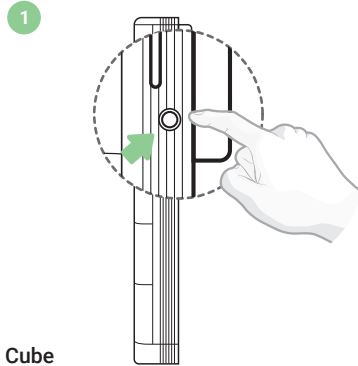

E. Come SPEGNERE un EP Cube

1. Spegnere EP Cube HES, (fare riferimento alla sezione D)
2. Spegnere l'interruttore FV all'interno del PCS dell'EP Cube.
3. Spegnere AC ON-Grid e AC Boost (back-up)

Interruttori all'interno del Box di commutazione AC EP Cube, se presente (opzionale).

4. Spegnere l'interruttore AC principale.

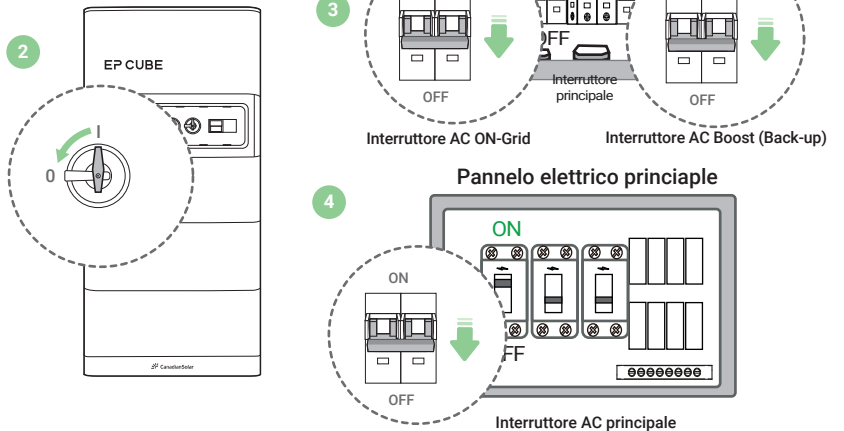

F. Scollegamento del fusibile (solo per manutenzione)

- ⚠ Non scollegare il fusibile senza la supervisione del team di assistenza autorizzato EP.
- ⚠ Non scollegare il fusibile durante il normale funzionamento!
- ⚠ Scollegare per manutenzione solo una volta che il prodotto è spento e disconnesso.
- ⚠ Dopo lo spegnimento, attendere 5 minuti per consentire ai componenti di scaricarsi completamente.

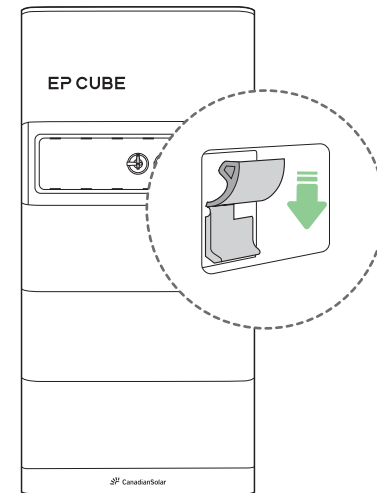

Funzionamento e manutenzione generali

A. Funzionamento e manutenzione

1. L'EP Cube sia installato in un ambiente asciutto e pulito con una temperatura ambiente di esercizio di 0 ° -30 ° per proteggere le batterie.
2. Il SOC (stato di carica) delle batterie sia compreso tra il 30% e il 50%.
3. in Caso il livello di carica delle batterie sia inferiore alla carica minima necessaria.
Caricare le batterie per evitare danni alle batterie, ad esempio utilizzando le modalità di backup o di tempo di utilizzo (vedere pagina 9) per forzare la carica delle batterie.

B. Ispezione visiva

1. Assicurarsi che nessun oggetto sia appoggiato, impilato sopra o appeso a EP Cube o da fili o condotti che conducono a EP Cube.
2. Assicurarsi che le staffe fissate alla parete siano stabili. Contattare il team di assistenza di EP Cube o il proprio installatore locale se è allentato o staccato in qualsiasi modo.
3. Assicurarsi che la connessione Internet di EP Cube funzioni correttamente e che il firmware del sistema sia aggiornato.
4. Se si nota un rumore insolito o un comportamento anomalo, contattare il team di assistenza EP Cube o il proprio installatore locale per assistenza.

C. Pulizia

-  Utilizzare un panno privo di lanugine o un aspirapolvere per rimuovere polvere e macchie sull'involucro del prodotto. È vietato l'uso di solventi organici, liquidi corrosivi, ecc.

Aggiornamento del prodotto

L'aggiornamento del firmware per ottimizzare le prestazioni dell'EP Cube è di primaria importanza. Abilitare la funzione OTA (Over-the-Air) nella pagina di aggiornamento dell'app mobile. Con questo, il tuo prodotto verrà aggiornato automaticamente ogni volta che è disponibile un nuovo firmware.

Connessione Internet

EP Cube si connette a Internet tramite reti ethernet e WIFI domestiche (2.4G).

In modalità offline:

vai alla scheda "altro" nell'app EP Cube e fai clic su "Bluetooth e WIFI" per configurare nuovamente la rete WIFI scegliendo la rete desiderata e inserendo il WIFI più recente

Istruzioni per lo smaltimento

EP Cube HES è un prodotto elettronico, non smaltire con i rifiuti domestici. EP Cube è dotato di moduli batteria integrati ed è necessario un corretto smaltimento delle batterie al litio. Fare riferimento ai codici e ai regolamenti locali relativi allo smaltimento delle batterie al litio.

Garanzia

Controllare le informazioni sulla *garanzia limitata* **entro 45 giorni** dalla data di installazione del prodotto e assicurarsi che EP Cube abbia accesso a Internet per una migliore esperienza di assistenza post-vendita.

Fare riferimento alla Garanzia limitata per ulteriori dettagli.





Controlla le informazioni sulla garanzia nell'app EP Cube, puoi trovarle facendo clic sul pulsante "Altro" e quindi su "Informazioni sulla garanzia".





Verificare lo stato della *Garanzia Limitata* sul portale: <http://epcube.com/eu/>

Clicca: Menu in alto >> Supporto >> Garanzia >> Inserisci il numero di serie del dispositivo (PCS).

Se la garanzia non è disponibile, contattare l'installatore locale o il team di assistenza EP Cube.

APPENDICE 1- ETICHETTE DEL PRODOTTO E PER LA SICUREZZA

EP CUBE	
	EP Cube HES-EU1-706G <input type="checkbox"/> EP Cube HES-EU1-710G <input type="checkbox"/> EP Cube HES-EU1-713G <input type="checkbox"/> EP Cube HES-EU1-716G <input type="checkbox"/> EP Cube HES-EU1-720G <input type="checkbox"/>
PARAMETRI INVERTER IBRIDO	
Modello	EP Cube PCS-EU1-7G
SPECIFICHE FV	
Tensione massima di ingresso FV	600Vdc
MPPT	2
Numero di ingressi per MPPT	1
Potenza FV max per MPPT	5kWp
Intervallo di tensione MPPT	90~550Vdc
Corrente di ingresso max. per MPPT	16Adc
Max. cortocircuito MPPT per MPPT	20Adc
SPECIFICHE CA	
Tensione nominale di rete	1ph / L+N+PE / 230Vac
Frequenza nominale	50Hz
Fattore di potenza	0.8ind.~0.8cap.
Potenza massima continua (lato On-Grid)	4.6kW <input type="checkbox"/> 5kW <input type="checkbox"/> 6kW <input type="checkbox"/> 7,6kW <input type="checkbox"/>
Corrente continua massima (lato On-Grid)	20,0Aac <input type="checkbox"/> 21,7Aac <input type="checkbox"/> 26,1Aac <input type="checkbox"/> 33,0Aac <input type="checkbox"/>
Potenza continua max. (lato AC-Backup)	7,6kW
Corrente continua max. (lato AC-Backup)	33,0Aac
PARAMETRI DI SISTEMA (disponibile solo quando i moduli delle batterie sono collegati)	
Quantità batteria	2 <input type="checkbox"/> 3 <input type="checkbox"/> 4 <input type="checkbox"/> 5 <input type="checkbox"/> 6 <input type="checkbox"/>
Tecnologia celle	LiFePO ₄
Capacità nominale	90 Ah
Portata nominale	6,6kWh <input type="checkbox"/> 9,9kWh <input type="checkbox"/> 13,3kWh <input type="checkbox"/> 16,6kWh <input type="checkbox"/> 19,9kWh <input type="checkbox"/>
Tensione nominale	76,8Vdc <input type="checkbox"/> 115,2Vdc <input type="checkbox"/> 153,6Vdc <input type="checkbox"/> 192Vdc <input type="checkbox"/> 230,4Vdc <input type="checkbox"/>
Corrente massima di carica / scarica	55Adc
SPECIFICHE DEL SISTEMA	
Temperatura ambiente (operativa / consigliata)	-20~50°C / 0~30°C
Protezione di ingresso	IP65
Classe di protezione	Classe I
   	
Add:27th Floor, Building 3A, Longgang Intelligent Park, Shenzhen, Cina Web:www.eternal-planet.com	
Prodotto in Cina	

MODULO BATTERIA	
	EP Cube B1-3G
Tipo di batteria	Batteria ricaricabile agli ioni di litio (LiFePO ₄)
Capacità nominale	90 Ah
Portata nominale	3330 Wh
Tensione nominale	38,4VDC
Peso	35 kg
Temperatura ambiente di funzionamento (in carica)	0~50°C
Temperatura ambiente di funzionamento (in scarica)	-20~50°C
Protezione di ingresso	IP65
Classe di protezione	CLASSE I
Altitudine massima	3000m
  	
	
Aggiungi: 27th Floor, Building 3A, Longgang Intelligent Park, Shenzhen, Cina	
Prodotto in Cina	

ETICHETTE DI SICUREZZA

	La manutenzione dell'EP Cube deve iniziare solo 5 minuti dopo la disconnessione da tutte le alimentazioni esterne.
	Pericolo: Pericolo elettrico L'installazione e il funzionamento sono consentiti solo a professionisti certificati.
	ATTENZIONE Attenzione, pericolo.
	ATTENZIONE Leggere attentamente le istruzioni prima di eseguire qualsiasi operazione.



Questo documento è stato emesso in inglese. La traduzione in italiano è solo a scopo di cortesia. In caso di incongruenze o conflitti tra la presente versione italiana e la versione inglese, quest'ultima prevarrà sull'altra.